



Pelastuslaitosten
kumppanuusverkosto

SMÁVVADÁLU **BUOLLIN-** DORVVOLAŠVUOĐA- RÁVAGIRJJÁŠ



www.pelastustoimi.fi

BUOLLINVÁRUHEADDJI LEA HÁLBES HEAGGAFÁKTA

- dušše juos dat doaimbá!

Juohke visttis galgá gádjunlága mielde leat buollinváruheaddji. Ássi ieš vástida buollinváruheaddji skáhppomis ja das, ahte dat doaimbá.

Teste buollinváruheaddji ortnega juohke mánu ja molssu báhttera jahkásaččat omd. Buollinváruheaddji-beaivve juovlamánu 1.!



TIPSA: Go bijat buollinváruheaddjái 10 jagi báhttera, it dárbbas fuolahit báhttera molsumis.

Šleadgafierbmái laktojuvnon buollinváruheaddji skáhppomis ja ođasteamis vástida dálu oamasteaddji, juos ii leat eará sohpon.

Ođđa buollinváruheaddji galgá skáhppot dalle, go ovddit lea geavahanagis loahpas, vaikko testenboalu mielde dat doaimmašiige

Skáhppo ođđa buollinváruheaddji maŋemustá dalle, go váruheaddji lea logi jagi boaris, jus ráhkadeaddji ii leat merken buollinváruheaddjái oanehut geavahanagi. Geavahanahki rehkenasto buollinváruheaddji ráhkadanáiggis (merkejuvnon váruheaddji vulobeallái). Gádjunlágádus ávžžuha merket váruheaddjái ráhkadeaddji addin geavahanagi. Čuovo ráhkadeaddji rávvagiid.

Gosa buollinváruheaddji biddjo

Bija buollinváruheaddji gáhtu gaskamuttu sulaid, uhcimustá 50 cm duohkái seainnis, gáhttovuossuin dahe eará eastagiin nu, ahte suovva beassá álkimus lági mielde váruheaddjái, dasgo suovva ja liekkasvuohtha badjánit. Válde vuhtii báikki válljemis maid váruhusjiena gulloma.

Ále bija buollinváruheaddji áimmumolsunventiillaid lahka. Dušši alárpmad garvima dihte buollinváruheaddji ii galgga bidjat hellá, vuosšanpláhta, ommana, láibegoardi, sávnni, lavgolanja dahe dollasaji lahka. Maid gavja, mii čoggo váruheaddjái, dagaha álkit dušši alárpmad. Čuovo installeren- ja geavahanrávvagiid!



Man galle buollinváruheaddji dárbbasuvvojit?

Buorre prinsihppa lea bidjat buollinváruheaddji juohke oadđinlatnjii ja geinnodagaide, main beassá olggos.

Visttis galgá leat uhcimustá okta buollinváruheaddji juohke álgi 60 m² nammi. Dát guoská vistti juohke geardái ja geallirgerddiide ja loktii, mat leat daid oktavuodas.

Buollinváruheaddji lea bákkolaš maid astoáigge visttiin ja galbma sajiin, degomat áittiin, dalle go dain ášset. Visttiide, main lea dollasaddji, ávžžuhit bidjat heahkeváruheaddji buollinváruheaddji lassin.

Buollinváruheaddji dehálamos bargu lea váruhit álgi buollimis!

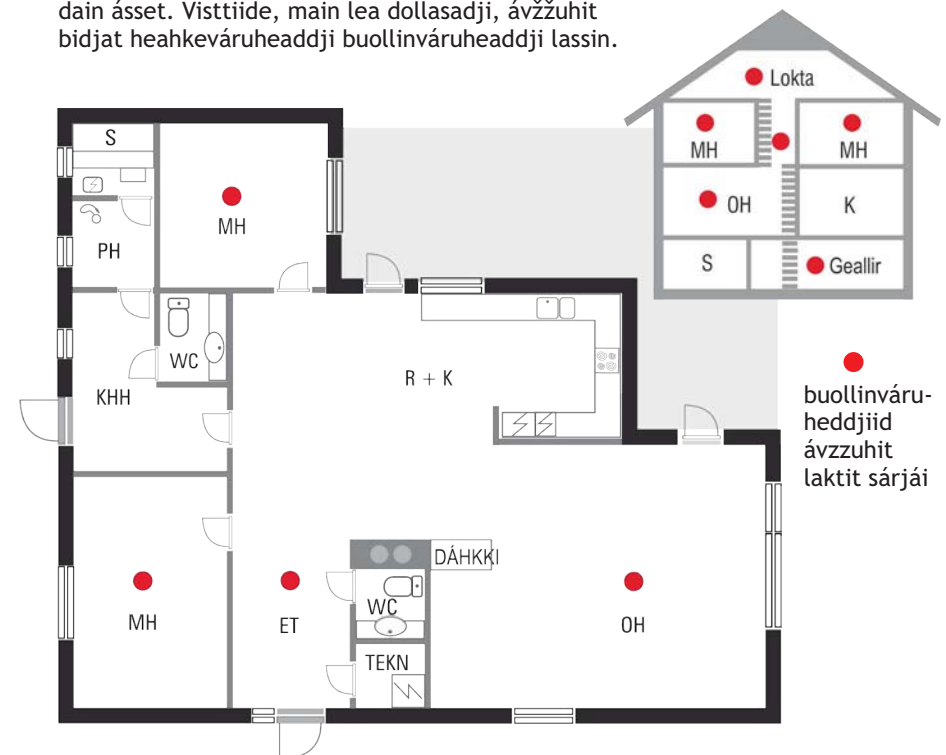

MINIMERE RISKKAID JA ÁSA DORVVOLAČČAT

Geavat šleadgarusttega rávvagiid mielde ja dorvvolaččat.

Buollinbárttiid dagahit eanaš olbmo iežas doaimmat. Bárttiid dagahit sihke šleadgarusttegiid fuones ortnet ja dat, ahte dat eai fuolahuvvo, muhto maid dat, ahte daid geavahit rávvagiid vuostá ja ahte dat vajálduvvet ala.

TIPSA: Šleadgarusttegiidda oažžu iešguđetlágan dorvorusttegiid, degomat áigoriid. Vihkkedala, dárbbasatgo dorvorusttegiid iežat dahe lagašolbmo ruktui.



Loga rusttegiid geavahanrávvagiid, ovdal go geavahat ja installeret daid. Čuovo rávvagiid ja vurke daid boahhtevaš dárbbu várás. Sajuš rusttegiid riehta. Várre rusttega birra doarvái saji áimmujohtima várás álege dahpa biggohanráiggiid. Čielggat gos du ruovttus lea šleadgga váldolavtta ja čázi váldodahppagas.

Hellát ja ommanat

- Ále guode ommana dahje vuosšanpláhtaid ala fáktekeahtá.
- Jáddat rávnnji álo, go heaittát geavaheamis.
- Fuolat, ahte hellá alde dahje lahka ii leat miige buollájeaddji.
- Hellái sáhtá skáhppot ágora dahe hellafávta.
- Buhtis helláábmonjomona jeavddalaččat.

Galbmarusttegat

- Sihkkarastte, ahte jiekknaskábe ja galmmiheaddji birra lea doarvái áimmumolsun.
- Ále bija rusttega hellá dahje eará báhkka diŋgga báldii dahje njuolga beaivvádhkii.

Noavkkut gavjjaid jeavddalaččat maid rusttega duohken!

Luvve cogganskáhu dan boddii, go noavkkuhat!



Ále guode diŋggaid hellá ala ja muite jáddadit gáffemašiinna!

Bassaladdan- ja lihtebassanmašiinnat

- Ále guode bassaladdanmašiinna ala fáktekeahtá, ná minimeret buollin- ja čáhcevahágiid.
- Buhtis lávlesilli jeavddalaččat.
- Suddje rusttega čáhceriškkanasain.
- Gidde čáhceluoitaga geavaheami maŋŋjá.



Ále guode šleadgarusttegiid ala fáktekeahtá!

Guovddášnoavki

- Sajuš rusttega buollindorvvolaš báikái, gos dan lea álki fuolahit.
- Gurre gavjjaid doarvái dávjá.
- Buhtis ja fuolat rusttega ja molso filtara jeavddalaččat.

Čuovggat

- Čuovo čuovggaid installeren- ja geavahanrávvagiid. Muite gaska buollájeaddji materiálaide, degomat lássaliinniide.
- Molso buollán dahje šleadgu báittalámpáid dalán.
- Ále molso lámpái stuorit beavttu lámpá, go mii dasa lea ávžžuhuvvon.
- Ále divtte gavjja čoggot lámpáide.
- Gidde stargasit čuovggaid seinniide, amaset dat gahččat omd. senjii dahe soffái.



Báhkka lámpá sáhtá buolláhit materiála!

TIPSA: Riskka sáhtá geahpedit, go geavahišgoahtá led-lámpáid!

Televišuvdna

- Sihkkarastte, ahte TV birra lea doarvái áimmumolsun. Ále govčča biggohanráiggiid.
- Noavkkut gavjjaid jeavddalaččat TV biggohanráiggiid birra.

Rusttegat, mat láddejuvvojit

- Fákte rusttega, go láddet. Fuomáš jus rusttet ja láddenapparáhta báhkkanit.
- Ládde dušše rusttega ráhkadeaddji dohkkehan láddenapparáhtaiguin.
- Váldde láddenapparáhta eret cogganskáhu dalán, go heaittát geavaheamis.
- Heaitte dalán geavaheamis vigálaš rusttegiid.



Ále ládde telefonna searnggas!

Šleadgaliggenrusttegat

- Bija liggenrusttega nu, ahte dat ii beasa gopmánit.
- Ále bija liggejeaddji menddo lahka lássaránuid, viessogálvvuid dahje mange buollájeaddji.
- Ále heŋge bassaladdamiid goikat liggenrusttega ala, álege govčča dan mainnage.
- Fuolat, ahte liggenrusttega ala ii gahča dahe goaikkít mihkkige.
- Geavat millosit liggejeaddjiid, maid bajážiid temperaturvra lea uhcci.

Muitte leat várrugas ja muitte dorvogaska sriikenruvddiin, grillain, šleadgaliggenrusttegiiguin ja eará báhka rusttegiiguin!

Váldde vuhtii maid dáid

- Rusttet, mas lea vihki, galgá divvojuvvot dahe dan geavaheamis galgá heaitit.
- Sihkkaraste, ahte áibmu beassá johtit doarváí elektrovnnalaš rusttegiin.
- Vállje millosabbot giddes šleadgainstallerema, go joatkkajohtasa.
- Máŋgga cogganskuohpu joatkkajohtasii oážžu laktit dušše dakkár rusttegiid, main lea unnán beaktu.
- Joatkkajohtasiiid ii oaččo goallostit!
- Divtte ámmátolbmo bargat šleadgabargguid. Dárkkis installeremiid, mat leat fuones forpmas dahje maid muđui vigut.
- Fuolat, ahte dus lea doarváí dáhkádusdorvu.

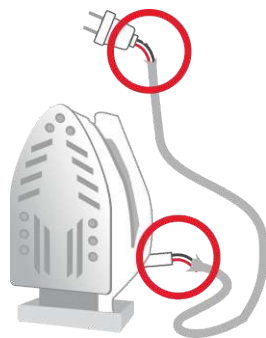

Ále geavat olgun šleadgarusttegiid dahje joatkkajohtasiiid, mat leat oaivvilduvvon geavahuvvot siste

Sávdni

- Lea gildojuvvon heŋget biktasiid ja eará buolli materiála goikat givgása bajábeallái ja dan lahka.
- Sihkkaraste, ahte miige buollájeaddji ii báze givgása lahka, go liggegoađát dan.
- Givgása galgá installeret ráhkadeaddji rávvagiid mielde.
- Ále seallut diŋggaid sávnnis.
- Divut caggosiid ja stivremiid juos dat lea cuovkanan, dahje juos dat doibmet funet.



Ále goikat bassaladdamiid sávnnis!

BARGGA JA EASTTE OVDDALGIHTII

Bárttit

Jahkásaččat dáhpáhuvvot sullii miljovdna bártti, mat dagahit lámisvuoda. Dain dáhpáhuvvot sullii guokte golmma dáhpáhusas ruovttus dahje astoáigge. Dáin bárttiin jápmet sullii 2700 suomelačča jagis. Váldooassi bárttiin, mat dáhpáhuvvot ruovttus ja astoáigge, sáhtášii álkít eastadit ovddalgihtii uhca sihkkarastindoaimmaiguin, várradahkkiid eretváldimiin ja rievdamemiin árgabeaivvi dábiid.

Ravgan, njalkkiheapmi, bávččagahttin bastilis biergasii ja buollinváttut leat dábaileamos bárttit ruovttus.

Ruovttuvuorká

Heahkka diliid várás galggašii juohke ruovttus leat ruovttuvuorká. Fuolat, ahte ruovttus leat uhcimustá golmma jándorii biebmui, dálkasat ja eará vealtameahttun diŋggat.

Juos čázi boahdin boatkana, vurke sihkkarvuoda várás juhkančázi ja čáhcelihtiid, maid sáhtá deavdit. Go čázi boahdin boatkana, gidde čáhceluoitagiid ja heivehala čázi geavaheami.

Šleadgaboatkkaga várás fuolat, ahte dus leat lubmalámpát, báhtterrádio, värrebáhtterat, gintalat ja riššasákkít. Jáddat rávnnji ruovttumašinnain ja rusttegiin šleadgaboatkkaga boddii. Garvve rahpamis galmmiheadji ja jiekŋaskábe.

Ruovttu dálkkaskábe

Vállje ruktui dálkkaskábe, man sáhtát dárbbu mielde lásset. Doala dálkasiid eret mánáid olámuttus. Ále bija dálkkaskábe lákta báikái degomat omd. lávgolatnjii.

Sihkkaraste, ahte reseaptadálkkaspáhkain boahá ovdan, geasa dat leat oaivvilduvvon ja masa dálkkas lea oaivvilduvvon geavahuvvot.

Máhcat boarásmuvvon dálkasiid apotehkkii.

Bija dálkkaskábii oidnosii maid **heahthenummira 112 ja Mirkkohusdiehtoguovddáža 0800 147 111**



Lassedieđut bárttiid eastadeamis
www.kotitapurma.fi

Ruovttuvuorkká eará vealtameahttun dárbašat leat ovdamearkan:

- hygienaijadárbašat
- värererávdnjegáldu (powerbank)
- reaidaruhta

Lassedieđut ráhkkaneamis ruovttus
www.72tuntia.fi



ÁLGOČÁSKADANREIDDUT

Álgočáskadanreiddut leat omd. čáskadangovččas ja giehtačáskadeaddjit. Daiguin heive čáskadit erenomážit buollimiid álgguid ja uhca buollimiid.

Čáskat vuodjabuollima omd. kástarulla lohkkiin. Jáddat helláábmonjomona.

Ále geavat čázi vuodjabuollima čáskadeapmái.

Botke vusten šleadgarusttega rávnnji luvvemiin šleadgabuncci dahe jorgal vistti váldobotkkona, juos dat lea vejolaš.

Čáskadangovččas

Čáskadangovččas geavahuvvo buollima hávkadeapmái. Čáskadangovččas galgá leat uhcimustá 120x180 cm. Dainna sáhtát neahttásit čáskadit uhca buollima, dego hellás buollán vuoja dahje buollán ruovttumašiinna.

Sajuš čáskadangokčasa seaidnái, gos dat lea álo válmmaš geavahuvvot. Buorre báiki čáskadangokčasi lea gievkkanis.

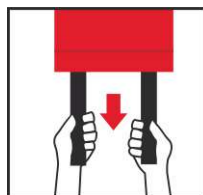

Giehtačáskadeaddji

Giehtačáskadeddjiin čáskadit beaktilit buot buollinálgguid ruovttustat. Jeara áššedovdi vuovdis, mii čáskadeddjiid heive buoremusat ruktosat (ávžžuhuvvon beaktoluohkká uhcimustá 34A183B). Giehtačáskadeaddji buorre sajuštanbáiki lea feaskáris.

Hága ámmátolbmo dárkkistit jeavddalaččat čáskadeaddji.

Loga giehtačáskadeaddji čielga geavahanrávvagiid.

Hága dárkkistusa ruktot čáskadeddjiide guovtti jagi gaskkaid.

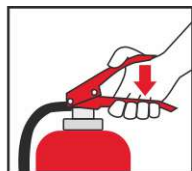
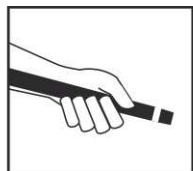
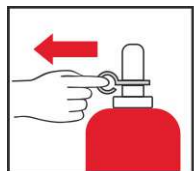

Skáhppo heivvolaš álgočáskadanreidduid ja oahpahala geavahit daid!



HEAHTEDILIS OLGOS JOHTILIT - muhto dorvvolaččat

Ruovttu juohke gearddis galgá leat vejolašvuohta mannat eret guovtti sierra geinnodaga mielde. Dábálaččat geavahuvvon uvssaid lassin veránddat dahje lásat sáhttet leat várregeainnut.

Jus huksehusa várregeainnu verándda dahje lása gahččanalloat eananláhpái dahe eará dorvvolaš sadjai buollimis lea badjel 3,5 m, dorvui beassan sihkkarasto álo giddes ráidalasaiguin. Ráidalasat galget leat várregeaidnoráidalasat, mat leat giddejuvvon seaidnái. Ráidalasaid bániid gaska ja govdodaga mihtut siiddu 10 mielde.

Várregeinnodaga lássii biddjo giddes rahpangeavja.

Lása friija gaska govdodat galgá leat uhcimustá 50 cm ja allodat 60 cm nu, ahte allodaga ja govdodaga supmi lea uhcimustá 150 cm.

Lása ravddaide biddjojuvvon geavja, lassebánit dahje ráidalasaid ravdajohtasiid joatkin álkidahttet lássaráigge bokte eret vuolgima.

Čielggaat oadđinlanjaid guokte eretvuolgingeinnodaga, mat eai leat sorjavaččat nubbi nuppis.

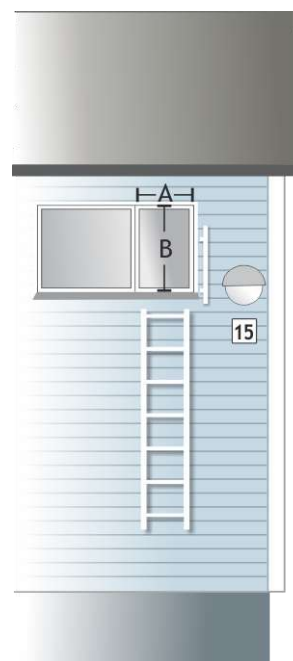

Várregeaidnolássa

friija gaska mihtut uhcimustá

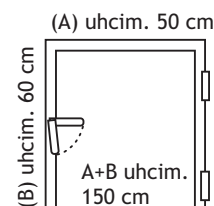

várregeaidnolásain álo giddes rahpangeavjjat!

Giddes várregeaidnoráidalasat mihttogovat siiddu 10

Buot vuolgingeainnuid galgá sáhttit rahpat almmá čoavdagiid haga!

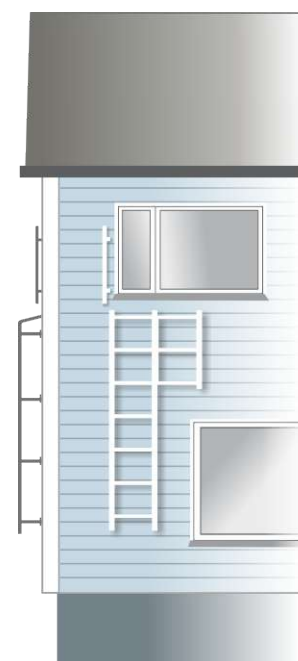

DORVVOLAŠ JOHTIN GÁHTU ALDE

Gáhtu fuolahusčuozáhagaide galgá álo beassat dorvvolaččat.

Gáhttoráidalasat ja gáhttošaldit

Gádjunlága mielde ráidalasat, gáhttogeinnodagaid osiid ja gáhtu dorvoreaidduid galgá doallat dakkár ortnegis, ahte sáhttá ruhttet dorvvolaččat. Badjel 1:8 hálogáhtus galgá geavahit gáhttošaldi, gáhttoráidalasaid, gáhttotráhpa, lávkendásiid dahje juolgecakkiiid. Badjel 9 mehtera allosaš dálus galgá sáhttit giddet dorvobáttiid.

Biiporáidalasat

Juos biippu allodat lea badjel 120 cm gáhttobajožis, dárbbasuvvojit biiporáidalasat ja suodjedorjjohtat.

Viessoráidalasat

Viessoráidalasaid, mat girdet deattu, bajábealli giddejuvvo čáhcegáhttui doarvá stargasit. Muorarráidalasat ráhkaduvvojit muoras, mii lea suddjejuvvon suostumis. Bániit vuojuhuvvojit 10 mm čiekŋalii ceakkojohtasiidda.

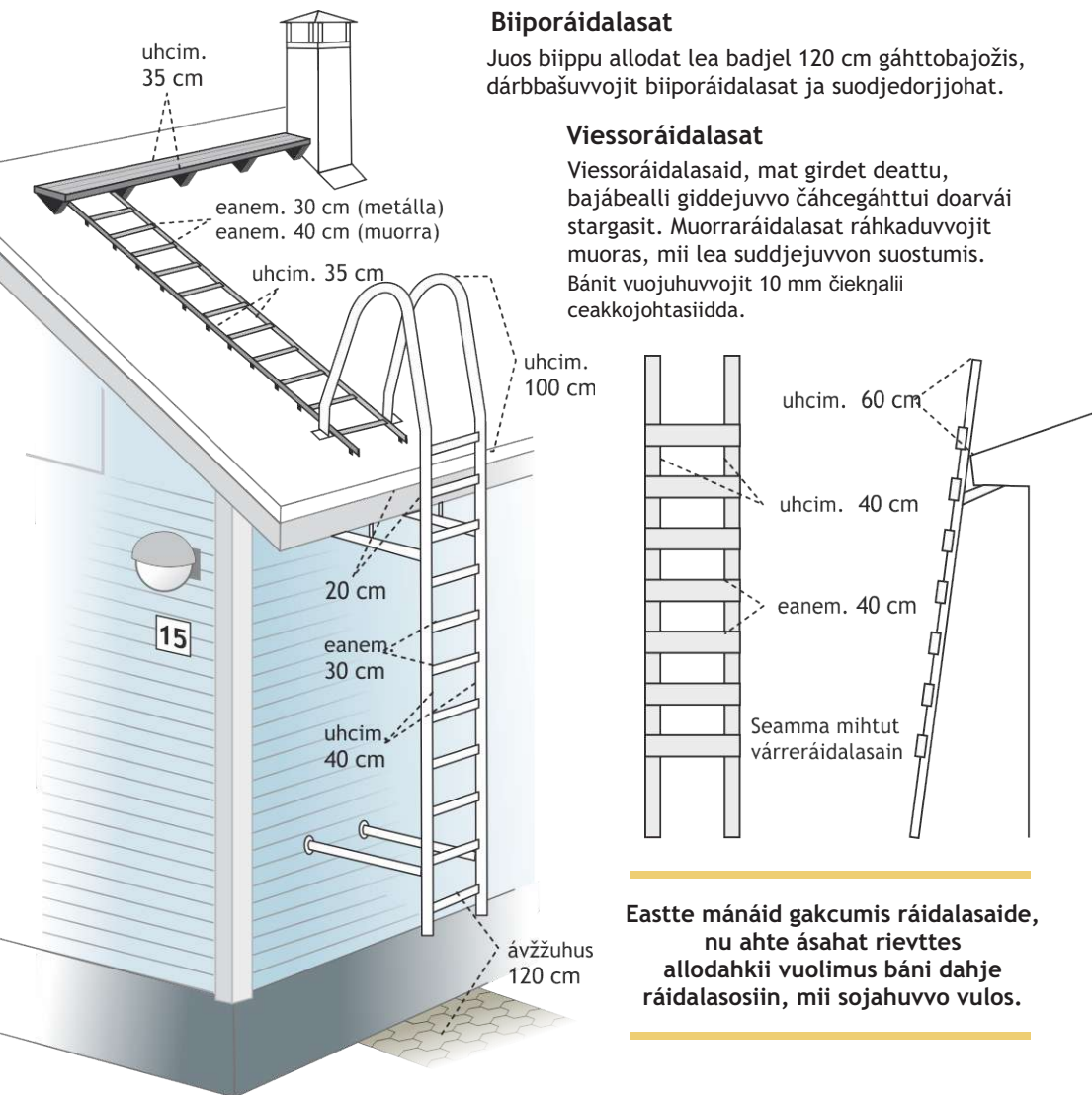

Eastte mánáid gakkumis ráidalasaide, nu ahte ásahtat rievttis allodahkii vuolimus báni dahje ráidalasosiin, mii sojahuvvo vulos.

DOLLASAJIT JA SUOVVABOHCCIT

Dollasajiid ja suovvabohcciid galgá doallat dakkár ortnegis, ahte daid sáhttá geavahit dorvvolaččat.



Muora rievttislagán boaldin gáibida alla temperatuvrraid. Alla buollintemperatuvrra juksan eaktuda dan, ahte dolla oažžu doarvá buollináimmu sihke latnjii ja dollasadjái. Váldoassi dollasajiid ja suovvabohcciid vigiin ja daid dagahan buollinbárttiin šaddet, go dollasajiid geavahit boastut.

Fuolahusdoaimbaidju, man dollasadjái dávjimusat gáibida, lea gunaid eretváldin. Juos gutna lea menddo olu, dat sáhttá ovdamearkan eastit buollináimmu čoaskudeames árrana, mii dalle átkit botnjasa billašuvvá. Gunaid galgá váldit eret ja seailluhit nu, ahte das ii šatta buollinvárri. Dán ulbmila váras ávžžuhit skáhppot metálla gutnalihti, mas lea lohkki.

Láhttesuodji dollasadjái, mas lea luŋká

Láhttesuodji buolli materiálaide lea uhcimustá 40 cm ovddasgvlui ja 10 cm siidduide luŋkka ravddas.

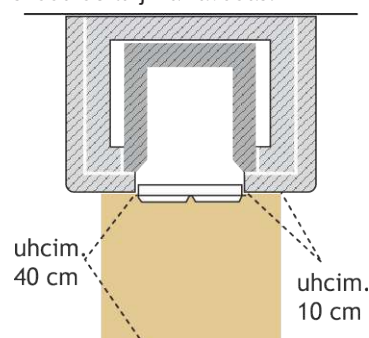

Rabas dollasaji láhttesuodji

Go rabas dollasadjái lea badjel 75 cm čieŋjal dahje ovddas lea 5 cm allosaš fierraneastta, láhttesuodji uhcim. 60 cm ovddasgvlui ja 15 cm siidduide dollasaji ráiggi ravddas.

Go rabas dollasaji čieŋjalvuolta lea vuollil 75 cm ja ovddas ii leat fierraneastta, láhttesuodji min. 75 cm ovddasgvlui ja 15 cm siidduide dollasaji ráiggi ravddas mihtidemiin.

Dollasajit ja suovvabohccit, mat geavahuvvojit, galget ruhttejuvvoit jahkásaččat!

Dollasadjái ja suovvabohccii, mat eai leat geavahuvvon golmma jahkái, galget ruhttejuvvoit ovdal go geavahišgoahtá!

Ruhtten

Jeavddalaš ruhttemiin dollasadjái doaimbá buriin liggerbeavttuin, suovva golgá bohccis eaige giehpastuhkat beasa buollát. Lassin ruhttejeaddji dárkkista dollasajiid, suovvabohccii ja biippu ortnega, mii veahkeha garvit suovvabohccii dahje dollasaji luoddaneami dagahan buolliimiid. Biipoháhtta geahpeda dálkki dagahan vigiid.

Dálu oamasteaddjis dahe ássis lea ovddasvástádus fuolahit ruhttemis.

Bearašviesu dollasajiid oktan suovvabohcciguin galgá ruhttet uhcimustá oktii jagis.

Ruhttejeaddjis gáibiduvvo ruhttejeaddji ámmádukkus. Ruhttejeaddji galgá addit áššehassii ruhttenduodaštusa, man galgá seailluhit.

Suomas leat sirdašuvvan ruhttenbálvalusaid friija fállamii. Gádjunlágádusain lea vuolgán eret geatnegasvuohta fuolahit ruhttenbálvalusaid ordnemis.

Oktavuodadiedut leat interneahntas, omd. www.nuohoojat.fi

BUOLLI GOLGOSIID JA GÁSAID VURKEN

Báiki	Buolli golgosat ja aerosolat omd. bensiidna, spray-mála, olju, dieselolju	Golggosgássa
Orrunvisti	oktiibuot 25 lihttera	25 kg
Lokta dahe geallir	li	li
Sierra vuorká	oktiibuot 50 lihttera	50 kg

Golggosgása ja eará buolli gásaid, mat leat losibut, go áibmu, vurken lea gildojuvvon huksehusaid gealláriin ja lovttain ja eará sullasaš báikkiin.

- Bija gássabohttaliid nu lahka olgouvssa, go sáhtát, daid sajis ávžžuhit čállit merkejumi olgouksii.
Merkemat ja oahpistangalbbat álkidahttet gádjundoaimma.
- Fuolat ahte báikkis lea doarvái áimmumolsun, omd biggohanráiggit báikki vuolle- ja badjeoasis.
- Buolli golgosa lihtis galgá leat lohkki, man sáhtta giddet deahttásit.
- Dárkkis deaddostivrrana ja gássakábela jahkásaččat ja molso golggosgássakábela uhcimustá 5 jagi gaskkaid.
- Bodnečáhceguovlluin eananvuloš oljovuorkkáid galgá dárkkistit dihto áiggiid gaskkaid. Vuorkká galgá dárkkistit vuosttaš gearde 10 jagi siste atnuiváldimis. Čuovvovaš dárkkisteamit mearrašuvvet vuorkká ortnetdási mielde. Listu dohkkehuvvon dárkkistan-fitnodagain www.tukes.fi. Fuomáš iešguđet gielddaid birassuodjalusmearrádusaid.

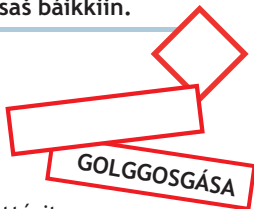

Golggosgása ii oaččo sealluhit gealláris dahe lovttas!

RUSKALIHTIT

Huksehusaid vuolde dahje njuolga daid lahka ii oaččo sealluhit materiála, mii buollá álkit, degomat ruskalihtiid, kartongalánaid, fievrriidánlávddiid dahje boaldinmuoraid!

Sajuš ruskalihtiid ja -luttiiid nu, ahte buolláma ja leavvama várri lea uhcci. Ruskalihtiid dorvogaskkat huksehusaid reastalasinjás leat:

- 4 mehtera** ovttaskas ruskalihtit
- 6 mehtera** mángga ruskalihti ráiddut ja kartongarullalávddit
- 8 mehtera** ruskaluovttit ja buolli materiála molssalávddit

Go gaska lea uhcit, lihtiide dahje ruskaluvttiide galgá ordnet buollinossodagaid.

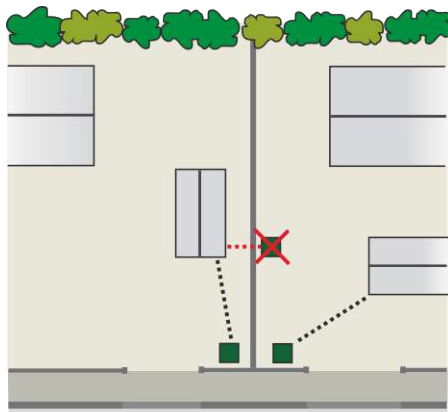

ČUJUHUSMERKEJUMI

Huksehusa oamasteaddji vástida, ahte dálu čujuhusnummir oidno gáhttii dahje eará johtolatgeinnodaga rádjái. Nummir galgá oidnot maid seavdnjadasas ja buot jagiáiggiid. Čujuhusmerkejupmi oahpista ee. alárba- ja fuolahusvuodjima giddodahkii.



Nummira allodat 10-15 cm

BIILASUOJIT

Biilasuođji lea oaivvilduvvon dušše mohtorfievruid sealluheami várás.

Biilastállas oažžu sealluhit fievruid degomat biilla, mohtorsihkkela, mopeđa, skohtera ja njealjejuvllaga, dáid juvllaid, mađđemohtora, sitnočuohppi, fuolahusbarguid várreosiid ja reaiduid, mat dárbašuvvojit sihke olgun lihkaeapmái ja faláštallamii.

Boaldámušat biilastállas

Dábáleamos buolli golgosiid ja gásaid lobálaš sealluhanmearit biilastállas:

BENSIIDNA	DIESEL	GOLGGOSGÁSSA
60 L	200 L	25 KG

Fievrriid dānkkā boaldāmuš ii rehkenastojuvvo sealluhanmeriide.

Go láhtti lea eananlábi vuolábealde, golggosgása sealluheapmi lea gildojuvvon.

BÁNNOLATNJA JA BOALDÁMUŠVUORKÁ

Bánnolatnja ja boaldámušvuorká leat sierra buollinossodagat.

Bánnolanja ossodagaid uvssat galget buollindorvvolašvuoda dihte ieža mannat gitta ja lohkkii. Bánnolanja čađadoalvumiid (su. läpivienti) galgá deahtistit buolekeahates materiálain. Olgoseainni uksa ii dárbaš ráhkadit ossodaga, lieggasirrejuvvon olgouvssa sáhtta atnit doarvái dorvvolažžan.

Odđa oljoliggenrusttegat, dahje jus daid ráhkadus lea mearkkašahhti lāhkai rievdaduvvon, gádjuneiseváldi galgá dárkkistit daid.

Fuom! Geavahusas eret váldojuvvon oljodājkka deavdinkābela galgá bidjat duppalin dahe váldit eret.

BUOLLINDORVVOLAŠVUOĐA IEŠÁRVVOŠTALLAN

Gádjunlágadusaid okta gozihanvuohki lea buollindorvvolašvuoda iešárvoštallan, man ássi ieš bargá.

- Ássi dahká iešheanaláččat iežas ruovttu buollindorvvolašvuodadárkkástusa rávvagiid mielde ja máhcaha devdon skovi gádjunlágádussii.
- Eiseváldi árvoštallá skovi sisdoalu vuodul gozihan- ja rávvendárbbu.
- Daid giddodagaid oasil, main skovvi máhcahuvvo, muhto sisttisoallá váilliid dahe áššiid, mat galget, divvojuvvot, vihkkedallojit joatkkadoaimbajut sierra.
- Máhcahuvvon skoviide čállon váillit gozihuvvojit vuosttaš sajis bagadallamin ja rávvemin.
- Juos skovvi ii máhcahuvvo ođđasit sáddema ded. doaibmajuid maŋná, dahkko buollindárkkástus.
- Orrunvistti buollindárkkástus sáhtá máksit, muhto máhcahuvvon iešárvoštallama vuodul gozihandoaimbajut dahje buollindárkkástus leat nuvtá.



Dárkkisteapmi dahkkojuvvo dálu ássiid - ii eiseváldiid várás!

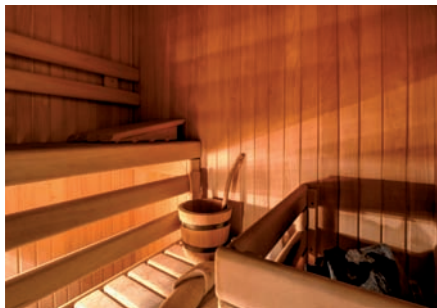

BARGGA NÁ, GO ALMMOLAŠ VÁRRAMEARKA ČUODJÁ

JUS LEAT SISTE



- 1 Govčča uvssaid ja lásaid ja bisset áibmočoaskudeami.



- 2 Raba rádio dahe tv ja čuovo addojuvvon rávvagiid.



- Geavat telefonna dušše dalle, jus ieš dárbbášat dalán veahki.



- Jus havssát gása, vuoigga lákta biktasa čada.



- 5 Fikka huksehusa alimus gerddiide jus vejolaš.

Ále vuolgge guovllus eret almmá eiseváldiid lobi haga. Čuovo rávvagiid ja vuordde dassáži, go várri ii šat leat.

Almmolaš várramerkiid laktása álo várradiedáhus. Dat lohko buot rádiokanalain ja čajehuvvo tv-programmain šearpma badjeravddas golgi teakstan ja teaksta-TV siidduin 112. Dárbbu mielde geavahit maid gájanasbiillaid.

JUS LEAT OLGUN



- Mana sisa ja čuovo ovddit siiddu rávvagiid. Jus it beasa sisa, dárkkis guđe guovllus bieggá ja mana eret gása vuolde siidobiggi.



- Fikka alimus eanansadjái. Allelis lea dorvvolut.



- Jus gárttat áibmui, mas lea gása, jođe ráfálaččat. Suddje iežat vuoigamiin lákta biktasa čada.

Lihkohisvuodas diedihuvvo ALMMOLAŠ VÁRRAMEARKKAIN



Ovttá minuhta guhku badjaneaddji ja luoiti jietnamearka, mii duohta dilis geardduhuvvo mángii.

VÁRRA MEADDÁ -MEARKA

Boatkanmeahtun dássidis jietnamearka, mii bistá minuhta.

Álbmotváruheaddji doaibmama testejit riikkaviidosaččat juohke mánu vuosttaš árgamánodaga dmu 12.00. Teastamearka bistá 7 sekundda ja das lea dássidis jietnamearka.

DOAIBMAN BUOLLIMIS

Go buollá, dálus galgá bastit vuolgit eret johtilit ja dorvolaččat. Dorvolaš eret vuolgima čoavdá iežas máhttu ja ovddalgihtii plánen.

- Čáskat buollima, jus sáhtát dahkat dan dorvolaččat
- Várut earáid ja gájo sin, geat leat vára vuolde
- Govčča uvssaid ja lásaid, amas buollin oažžut oksygena ja mirkkolaš suovva beassat leavvat huksehusa
- Ále viečča dávviriid eará lanjain vuolggedettiin eret buolli huksehusa
- Mana ovddalgihtii sohppon čoahkkananbáikái
- Bargga heahtealmuhusa nummirii 112 dorvolaš báikkis

Eret vuolgin sierra lanjain

- pláne ovddalgihtii gokko bokte ruovttus sáhtta buollima áigge mannat eret vistti iešgudet lanjain
- teste eretvuolgingeinodagaid, mot dain beassá johtit
- várregeaidnolásain galget leat giddes rahpangeavjjat



Applikašuvnii galgá vusten vurket iežas tlf-nummira, ovdal go dan sáhtta geavahit!

Jus heahtenummir lea gaskaboddosaččat šaddan bahkadasa sisa - ále gidde telefovnna! Ringemiidda vástidit jođáneamos lági mielde ja álo ringenortnega mielde.

Jus dilli dáhpáhusbáikkis rievdá mearkašahtti láchkai heahtealmuhusa maŋŋá, almmut das heahteguovddáži.

Ávžžuhit luđet fiehttotelefovdnii 112 Suomi -applikašuvnna. Applikašuvnna bokte heahtenummirii riŋ gedettiinat, diehtu gos don leat, sirdása automáhtalaččat heahteguovddáži ja veahkki gávdná johtilabbot du lusa.

Applikašuvnii oaččut maid várradieđáhusaid.

Lassedieđut heahtenummirii riŋgema birra www.112.fi

Lassedieđuid oaččut guvlot gádjunlágádusas, neahttasiidduin ja sosiála medias.



www.pelastustoimi.fi

